



Dell™ Studio 1535/1536/1537 Servicehåndbog

[Før du starter](#)
[Bunddækslet](#)
[Montcellebatteriet](#)
[Hukommelse](#)
[Harddisk](#)
[Processorens kølemodul](#)
[Processormodul](#)
[Centralkontrolboks](#)
[Tastatur](#)
[Trådløst chipkort](#)
[Skærm](#)
[Kamera](#)
[Håndledsstøtte](#)
[Høttalere](#)
[Optisk drev](#)
[USB/Lydkort](#)
[Mikrofon](#)
[Systemkort](#)
[Batterilåseanordning](#)
[Flash af BIOS](#)

Noter, bemærkninger og advarsler

-  **OBS!** En OBS! angiver vigtige oplysninger, som du kan bruge for at udnytte computeren optimalt.
-  **BEMÆRKNING:** En BEMÆRKNING angiver enten en mulig beskadigelse af hardware eller tab af data og oplyser dig om, hvordan du kan undgå dette problem.
-  **ADVARSEL:** En ADVARSEL angiver mulig tingskade, legemsbeskadigelse eller død.

Hvis du har købt en Dell™-computer i n-serien, gælder eventuelle referencer til Microsoft® Windows®-operativsystemer i dette dokument ikke.

Oplysningerne i dette dokument kan ændres uden varsel.
© 2008 Dell Inc. Alle rettigheder forbeholdes.

Enhver form for gengivelse uden skriftlig tilladelse fra Dell Inc. er strengt forbudt.

Handelsmærker, der anvendes i denne tekst: *Dell* og *DELL*-logoet er handelsmærker, ejet af Dell Inc.; *Microsoft*, *Windows* og *Windows Vista* er enten handelsmærker eller registrerede handelsmærker, der ejes af Microsoft Corporation i USA og/eller andre lande; *Bluetooth* er et registreret handelsmærke, der ejes af SIG, Inc. og anvendes af Dell under licens.

Andre handelsmærker og produktnavne kan være anvendt i dette dokument som reference til enten producenten, der ejer mærke og navne eller til dennes produkter. Dell Inc. frasiger sig al ejerinteresse i andre virksomheders varemærker og navne.

Model: PP33L

August 2008 Rev. A01

Bunddækslet

Dell™ Studio 1535/1536/1537 Servicehåndbog

- ⚠ ADVARSEL:** Inden du arbejder inde i computeren, skal du følge de sikkerhedsinstruktioner, der fulgte med din computer.
- ⚠ ADVARSEL:** Inden du anvender disse fremgangsmåder, skal du slukke computeren, fjerne AC-adapteren fra stikkontakten og computeren, fjerne modemmet fra telefonstikket og computeren og fjerne alle andre eksterne kabler fra computeren.
- 🔄 BEMÆRKNING:** For at undgå elektrostatisk afladning bør du jorde dig selv ved hjælp af en jordingsrem eller ved jævnligt at røre ved en umalet metaloverflade (f.eks. et stik på bagsiden af computeren).

Fjernelse af bunddækslet

1. Sørg for at computeren er slukket.
2. Fjern batteriet (se [Før arbejde inde i computeren](#)).
3. Løsn de syv fastgørelsesskruer på bunddækslet, og løft dækslet af computer i en vinkel som vist på billedet.

- ⚠ ADVARSEL:** Rør ikke ved processorens kølemodul. Processorkomponenter bør kun fjernes af uddannede supportmedarbejdere.

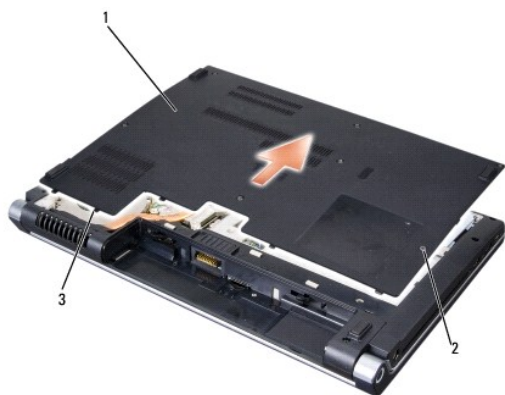

1	bunddækslet	2	skruer (7)
3	tappe		

Påsætning af bunddæksel

1. Juster fligene på bunddækslet med bunden af computeren.
2. Udskift og stram de syv skruer på bunddækslet.
3. Skub batteriet ind i båsen til det klikker på plads.

[Tilbage til indholdssiden](#)

Før du starter

Dell™ Studio 1535/1536/1537 Servicehåndbog

- [Anbefalet værktøj](#)
- [Før arbejde inde i computeren](#)

Dette kapitel indeholder procedurer til fjernelse og installation af komponenterne i computeren. Medmindre andet er anført, forudsætter hver procedure at:

- 1 Du har udført trinene i [Før arbejde inde i computeren](#).
- 1 Du har læst sikkerhedsinformationen, som fulgte med din computer.
- 1 Når du udskifter en komponent, har du allerede fjernet den originale, hvis en sådan var installeret.

Anbefalet værktøj

Procedurerne i dette dokument kræver eventuelt følgende værktøj:

- 1 Lille, almindelig skruetrækker
- 1 Stjerneskrue-trækker
- 1 En lille plastkyl
- 1 Flash BIOS-opdatering (se Dells supportwebsted på support.dell.com)

Før arbejde inde i computeren

Brug følgende sikkerhedsinstruktioner som hjælp til at sikre din egen sikkerhed og for at beskytte computeren og arbejdsmiljøet mod potentiel beskadigelse.

 **ADVARSEL:** Inden du starter nogen af fremgangsmåderne i dette afsnit, skal du følge de sikkerhedsinstruktioner, der fulgte med computeren.

 **BEMÆRKNING:** Kun en certificeret servicetekniker bør foretage reparationer på computeren. Skade på grund af servicering, som ikke er godkendt af Dell, er ikke dækket af garantien.

 **BEMÆRKNING:** For at undgå elektrostatisk afladning bør du jorde dig selv ved hjælp af en jordingsrem eller ved jævnlige at røre ved en umalet metaloverflade (f.eks. et stik på bagsiden af computeren).

 **BEMÆRKNING:** Komponenter og kort bør behandles varsomt. Rør ikke ved komponenterne eller kortenes kontaktområder. Hold et kort i kanterne eller i opsætningsrammen. Komponenter, som f.eks. en processor, skal holdes i kanterne, ikke i benene.

 **BEMÆRKNING:** Ved frakobling af et kabel skal du trække i dets stik eller dets trækflig, ikke i selve kablet. For kabelforbindelser med bøjlelåse skal du trykke indad på bøjlelåsene for at løsne stikket. Ved tilkobling af et kabel skal du sørge for, at stikkene vender rigtigt og er ført lige ind for at undgå at beskadige stikket og/eller stikkets ben.

1. Sørg for, at arbejdsoverfladen er jævn og ren for at forhindre, at computerdækslet bliver ridset.

2. Klik **Start** , klik på pilen , og klik derefter **Luk ned**.

Computeren slukker, når operativsystemets nedlukningsproces er færdig.

3. Frakobl computeren og alle tilsluttede enheder fra deres stikkontakter.

 **BEMÆRKNING:** For at afbryde et netværkskabel, skal kablet først fjernes fra computeren og derefter fra netværksstikket i væggen.

4. Frakobl alle telefon- og netværkskabler fra computeren.

5. Fjern evt. installerede kort fra ExpressCard-stikket og 8-i-1- hukommelseslæseren.

 **BEMÆRKNING:** For at undgå skade på systemkortet skal du fjerne batteriet fra batteribåsen, før du foretager service på computeren.

 **BEMÆRKNING:** For at undgå skade på computeren, må du kun bruge det batteri, der er beregnet til denne bestemte Dell-computer. Brug ikke batterier, som er beregnet til andre Dell-computere.

6. Vend computeren om.

7. Skub på batteriets udløsningspal indtil den klikker på plads.

8. Løft batteriet ud af batteribåsen.

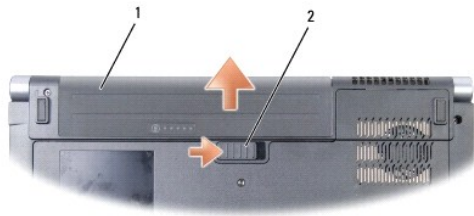

1	batteri	2	batterilås
---	---------	---	------------

9. Vend computeren om, åbn skærmen og tryk på tænd/sluk-knappen for at jorde systemkortet.

[Tilbage til indholdssiden](#)

[Tilbage til indholdssiden](#)

Flash af BIOS

Dell™ Studio 1535/1536/1537 Servicehåndbog

Hvis der følger et medie med BIOS-opdateringsprogram med et nyt systemkort, skal BIOS'en flashes fra mediet. Hvis du ikke har et BIOS-opdateringsprogram, skal du flashe din BIOS fra harddisken.

Flashing af BIOS'en fra en cd

➡ **BEMÆRKNING:** Sæt AC-adapteren i et vægstik, du ved fungerer korrekt. Ellers kan der opstå skade på systemet.

1. Sørg for at AC-adapteren er sat til og at hovedbatteriet er installeret korrekt.

🔍 **OBS!** Hvis du bruger BIOS-opdaterings-cd'en til at flashe din BIOS, trykkes <F12> før du sætter cd'en i, så du kan sætte computeren op til at starte op fra en cd for denne ene gang. Ellers skal du gå systeminstallationsprogrammet for at ændre standard opstartsækkefølgen.

2. Indsæt BIOS-opdaterings-cd'en og tænd for computeren.

➡ **BEMÆRKNING:** Afbryd ikke denne proces, når først den er begyndt. Det kan forårsage systemskade.

Følg instruktionerne, som bliver vist på skærmen. Computeren fortsætter med at starte op og opdaterer den nye BIOS. Når flash-opdateringen er færdig, genstarter computeren automatisk.

3. Tryk <F2> under POST for at få adgang til systemets opsætningsprogram.
4. Tryk <Alt> og <f> for at gendanne computerens standardindstillinger.
5. Tryk <Esc>, vælg **Gem/Forlad**, og tryk <Enter> for at gemme konfigurationsændringerne.
6. Fjern flash BIOS-opdaterings-cd'en fra drevet og genstart computeren.

Flashing af BIOS'en fra harddisken

➡ **BEMÆRKNING:** Sæt AC-adapteren i et vægstik, du ved fungerer korrekt. Ellers kan der opstå skade på systemet.

1. Sørg for at AC-adapteren er sat til, at hovedbatteriet er installeret korrekt og at der er sat et netværkskabel i.
2. Tænd computeren.
3. Find den seneste BIOS-opdateringsfil til din computer på support.dell.com.
4. Klik på **Hent nu** for at hente filen.
5. Hvis **Eksporter overensstemmelsesfraskrivelses-vinduet** vises, skal du klikke på **Ja, jeg accepterer aftalen**.

Vinduet **Filoverførsel** vises.

6. Klik på **Gem programmet til disk**, og klik derefter på **OK**.

Vinduet **Gem i** vises.

7. Klik på nedpilen for at se menuen **Gem i**, vælg **Skrivebord**, og klik derefter på **Gem**.

Filen overføres til skrivebordet.

8. Klik på **Luk**, hvis vinduet **Overførsel gennemført** vises.

Filikonet vises på skrivebordet, og har samme titel som den overførte BIOS-opdateringsfil.

➡ **BEMÆRKNING:** Afbryd ikke denne proces, når først den er begyndt. Det kan forårsage systemskade.

9. Dobbeltklik på filikonet på skrivebordet, og følg skærminstrukserne.

[Tilbage til indholdssiden](#)

[Tilbage til indholdssiden](#)

USB/Lydkort

Dell™ Studio 1535/1536/1537 Servicehåndbog

⚠ ADVARSEL: Inden du starter nogen af fremgangsmåderne i dette afsnit, skal du følge de sikkerhedsinstruktioner, der fulgte med computeren.

👉 BEMÆRKNING: For at undgå elektrostatisk afladning bør du jorde dig selv ved hjælp af en jordingsrem eller ved jævnligt at røre ved en uafsluttet metaloverflade (f.eks. et stik på bagsiden af computeren).

👉 BEMÆRKNING: For at undgå skade på systemkortet skal du fjerne batteriet fra batteribåsen, før du begynder at arbejde indeni computeren.

Fjernelse af USB/Lydkort

1. Følg procedurerne i [Før du starter](#).
2. Fjern det optiske drev (se [Fjernelse af et optisk drev](#)).
3. Frakobl USB/lydkortets to kabler fra stikkene på systemkortet.
4. Fjern al tape fra kablerne, der fæstner dem til systemkortet.
5. Fjern skruen, der fæstner USB/lydkort til computerens bundkabinet og fjern kortet.



1	USB-kort	2	USB/lydkabler
---	----------	---	---------------

Isætning af USB/Lydkort



1. Forbind USB/lydkortskablerne til systemkortets stik.
2. Placer USB/lydkablet i position, sæt skruen i og spænd til for at sikre kortet.
3. Sæt det optiske drev i igen (se [Isætning af det optiske drev](#)).

[Tilbage til indholdssiden](#)

[Tilbage til indholdssiden](#)

Kamera

Dell™ Studio 1535/1536/1537 Servicehåndbog

-  **ADVARSEL:** Inden du arbejder inde i computeren, skal du følge de sikkerhedsinstruktioner, der fulgte med din computer.
-  **ADVARSEL:** Inden du anvender disse fremgangsmåder, skal du slukke computeren, fjerne AC-adapteren fra stikkontakten og computeren, fjerne modemmet fra telefonstikket og computeren og fjerne alle andre eksterne kabler fra computeren.
-  **BEMÆRKNING:** For at undgå elektrostatisk afladning bør du jorde dig selv ved hjælp af en jordingsrem eller ved jævnligt at røre ved en umalet metaloverflade (f.eks. et stik på bagsiden af computeren).

Fjernelse af kameramodulet

1. Følg procedurerne i [Før du starter](#).
2. Fjern skærmladen (se [Fjernelse af skærmladen](#)).
3. Løsn de to skruer, der forbinder kameraet skærmdækslet.
4. Frakobl kamerakablet og tag kameramodulet ud.

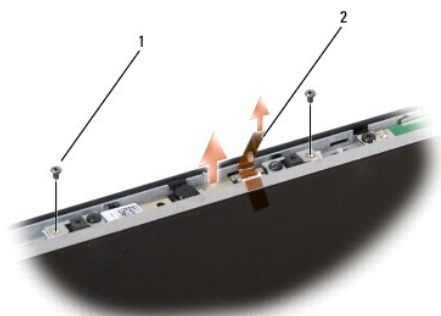

1	skruer (2)	2	kamerakabel
---	------------	---	-------------

Isætning af kameramodul

1. Følg procedurerne i [Før du starter](#).
2. Isæt og stram de to skruer, der holder kameraet fast til skærmdækslet.
3. Forbind kamerakablet med stikket.
4. Sæt skærmladen på (se [Isætning af skærmladen](#)).

[Tilbage til indholdssiden](#)

Centralkontrolæksel

Dell™ Studio 1535/1536/1537 Servicehåndbog

⚠ ADVARSEL: Inden du starter nogen af fremgangsmåderne i dette afsnit, skal du følge de sikkerhedsinstruktioner, der fulgte med computeren.

➡ BEMÆRKNING: For at undgå elektrostatisk afladning bør du jorde dig selv ved hjælp af en jordingsrem eller ved jævnligt at røre ved en umalet metaloverflade (f.eks. et stik på bagsiden af computeren).

➡ BEMÆRKNING: For at undgå skade på systemkortet skal du fjerne batteriet fra batteribåsen, før du begynder at arbejde indeni computeren.

Fjernelse af centralkontrolækslet

1. Følg procedureerne i [Før du starter](#).
2. Fjern de to skruer, der holder centralkontrolækslet, fra batteribåsen.



3. Vend computeren om og åbn skærmen så meget som muligt.
4. Lirk centralkontrolækslet af med fingrene, startende ved batteribåsen bag på systemet.

➡ BEMÆRKNING: For at undgå at beskadige det datakabel, der er forbundet til systemkortet, må du ikke trække hårdt, når du løfter centralkontrolækslet.

5. Lirk centralkontrolækslet af.

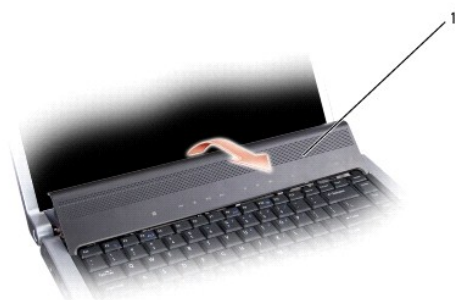

1	centralkontrolæksel
---	---------------------

6. Fjern tastaturets ramme ved at lirke den ud ved hjælp af en plastiksyl (se [Fjernelse af tastaturet](#)).

7. Fjern de to skruer ved toppen af tastaturet.

➡ BEMÆRKNING: Tastehætterne på tastaturet er skrøbelige og kan nemt forrykke sig, og det er tidskævende at udskifte dem. Vær forsigtig, når du fjerner og håndterer tastaturet.

8. Løft tastaturet og hold det opad og lidt fremad for at få adgang til mediekontrolknapperne på systemkortet.

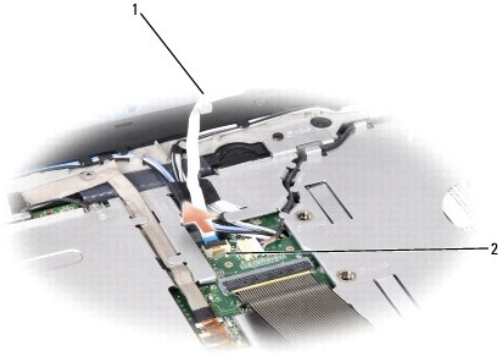

1	mediekontrolknappernes kabel	2	mediekontrolknappernes stik
---	------------------------------	---	-----------------------------

9. Frakobl mediekontrolknappernes kabel fra stikket på systemkortet.

Påsætning af centralkontroldækslet

1. Følg procedureerne i [Før du starter](#).
2. Kobl kablet til mediekontrolknapperne til stikket under tastaturet på systemkortet.
3. Hold bundtapperne lige overfor hinanden og skub dem ind i håndledsstøttens båse.
4. Sæt tastaturrammen på plads.
5. Tryk på hjørnerne nær toppen til tastaturet klikker på plads.
6. Sæt de to skruer ved toppen af tastaturet på plads igen.
7. Skub centralkontroldækslet ind i tastaturrammen og tryk på begge hjørner af dækslet indtil det hopper på plads.
8. I batteribåsen sættes de to skruer på plads, der holder centralkontroldækslet.

[Tilbage til indholdssiden](#)

[Tilbage til indholdssiden](#)

Møntcellebatteriet

Dell™ Studio 1535/1536/1537 Servicehåndbog

Fjernelse af møntcellebatteriet

⚠ ADVARSEL: Inden du starter nogen af fremgangsmåderne i dette afsnit, skal du følge de sikkerhedsinstruktioner, der fulgte med computeren.

1. Følg procedurerne i [Før du starter](#).
2. Tag computerens bunddæksel af (se [Fjernelse af bunddækslet](#)).
3. Brug en plastiksyl til at lirke møntcellebatteriet op af båsen.



1	møntcellebatteri	2	båsen
---	------------------	---	-------

Isætning af møntcellebatteriet

⚠ ADVARSEL: Før du starter på følgende procedure, skal du følge sikkerhedsanvisningerne, som fulgte med din computer.

1. Følg procedurerne i [Før du starter](#).
2. Hold møntcellebatteriet med den positive side opad.
3. Skub møntcellebatteriet ind i båsen og tryk let indtil det hopper på plads i båsen.

[Tilbage til indholdssiden](#)

Processormodul

Dell™ Studio 1535/1536/1537 Servicehåndbog

Fjernelse af processormodulet

ADVARSEL: Før du starter på følgende procedure, skal du følge sikkerhedsanvisningerne, som fulgte med din computer.

1. Følg procedureerne i [Før du starter](#).
2. Fjern processorens kølemodul (se [Fjernelse af processorens kølemodul](#)).

BEMÆRKNING: For at undgå skade på processoren skal du holde skruetrækkeren, så den er vinkelret på processoren, når skruen drejes.

3. For at løsne ZIF-stykket skal du bruge en lille almindelige skruetrækker og dreje ZIF-stikkets skrue mod uret, til den stopper.

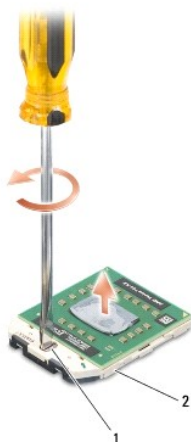

1	ZIF-stikkets kamskrue	2	ZIF-stik
---	-----------------------	---	----------

BEMÆRKNING: For at sikre maksimum afkøling for processoren må varmeoverførselsområderne på processorens kølemodul ikke røres. Olie fra din hud kan reducere varmeoverførselsevnen fra de termiske puder.

BEMÆRKNING: Træk modulet lige op, når processorens modul fjernes. Vær forsigtig med ikke at bøje stifterne på processorens modul.

4. Løft processorens modul fra ZIF-stykket.

Isætning af processormodulet

ADVARSEL: Før du starter på følgende procedure, skal du følge sikkerhedsanvisningerne, som fulgte med din computer.

BEMÆRKNING: Rør ikke processor-stemplet. Tryk og hold processoren nede på underlaget, hvorpå stemplet er monteret, mens skruen drejes for at forhindre sporadisk kontakt mellem skruen og processoren.

BEMÆRKNING: Sørg for at skruelåsen er i helt åben position før processorens modul sættes på plads. Forsvarlig anbringelse af processorens modul i ZIF-stykket kræver ingen tvang. Et processormodul, som ikke er anbragt korrekt, kan resultere i sporadisk forbindelse eller permanent skade på mikroprocessoren og ZIF-stykket.

OBS! Hvis du installerer en ny processor, vil du modtage et nyt termisk kølemodul, som inkluderer en påsat termisk pude, eller du modtager en ny termisk pude sammen med et teknisk ark, der illustrerer korrekt installation.

1. Følg procedureerne i [Før du starter](#).
2. Flugt stift-1 hjørnet af processorens modul med stift-1 hjørnet på ZIF-stykket og sæt derefter processormodulet i.

OBS! Stift-1 hjørnet af processorens modul har en trekant, som flugter med trekanten på stift-1 hjørnet på ZIF-stikket.

Når processorens modul sidder korrekt, flugter alle fire hjørne i den samme højde. Hvis en eller flere hjørner af modulet er højere end de andre, sidder modulet ikke korrekt.



1	ZIF-stikkets kamskrue	2	ZIF-stik
3	stift-1 hjørne		

BEMÆRKNING: For at undgå skade på processoren skal du holde skruetrækkeren, så den er vinkelret på processoren, når skruen drejes.

3. Stram ZIF-stikket ved at dreje skruen med uret for at sætte processormodulet fast på systemkortet.
4. Sæt processorens afkølingsenhed på igen (se [Isætning af processorens kølemodul](#)).
5. Sæt bunddækslet på (se [Påsætning af bunddæksel](#)).

[Tilbage til indholdssiden](#)

Processorens kølemodul

Dell™ Studio 1535/1536/1537 Servicehåndbog

Fjernelse af processorens kølemodul

⚠ ADVARSEL: Før du starter på følgende procedure, skal du følge sikkerhedsanvisningerne, som fulgte med din computer.

1. Følg procedureerne i [Før du starter](#).
2. Vend computeren om og fjern bunddækslet (se [Fjernelse af bunddækslet](#)).
3. I fortløbende rækkefølge (vist på kølemodulet), løsnes de fire skruer på kølemodulets processordæksel.
4. Løsn de to skruer på kølemodulets samlingsforbyning.
5. Frakobl kølemodulets blæserkabel fra stikket på systemkortet.
6. Fjern skruen fra kølemodulets blæser og tag kølemodulet ud.



1	kølemodulets samlingsforbyning	2	blæserkabel
3	kølemodulets processordæksel	4	kølemodulets blæser

Isætning af processorens kølemodul

⚠ ADVARSEL: Før du starter på følgende procedure, skal du følge sikkerhedsanvisningerne, som fulgte med din computer.

1. Flugt de fire skruer på processorens kølemoduls processordæksel med skruenhullerne på systemkortet og stram skruerne til i fortløbende rækkefølge.
2. Stram de to skruer, der holder kølemodulets samlingsforbyning til systemkortet.
3. Isæt og stram skruerne for at sætte kølemodulets blæser fast på systemkortet.
4. Forbind kølemodulets blæserkabel til systemkortet.
5. Sæt computerdækslet på (se [På sætning af bunddæksel](#)).

[Tilbage til indholdssiden](#)

Skærm

Dell™ Studio 1535/1536/1537 Servicehåndbog

- [Skærm](#)
 - [Skærmlade](#)
 - [Skærmpanel](#)
 - [Skærminvertering](#)
 - [Skærmhængsler](#)
-

Skærm

Fjernelse af skærmen

⚠ ADVARSEL: Før du starter på følgende procedure, skal du følge sikkerhedsanvisningerne, som fulgte med din computer.

1. Følg procedurerne i [Før du starter](#).
2. Tag bunddækslet af (se [Fjernelse af bunddækslet](#)).
3. Fjern antennekablet fra kortet.
4. Løft antennekablet fra sikkerhedstappene og løs dem fra kabelføringskanalen.

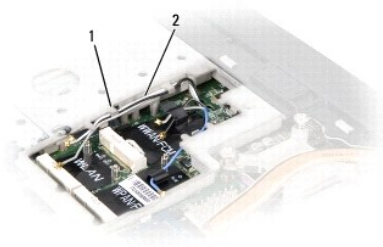

1	sikkerhedstappe	2	antennekabler
---	-----------------	---	---------------

5. Fjern de to skruer, der fastholder skærmen til bunden af computeren.



6. Fjern det centrale kontrol-dæksel (se [Fjernelse af centralkontrol-dækslet](#)).
7. Fjern tastaturet (se [Fjernelse af tastaturet](#)).

8. Frakobl skærmerkablet fra stikket på systemkortet, løsn skruerne og løsn kablet fra dets sikkerhedstapper.
9. Frakobl kamerakablet fra systemkortet, løsn skruerne og løsn kablet fra dets sikkerhedstapper.
10. Frakobl skærmens strømforsyningskabel fra stikket på systemkortet og løsn det fra dets sikkerhedstapper.

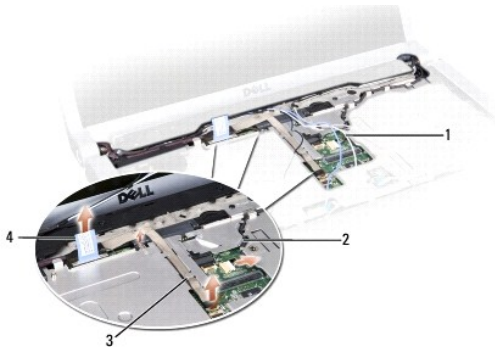

1	antennekabler	2	skærmens strømkabel
3	kamerakabel	4	skærmens datakabel

11. Træk antennekablerne fra styringshullet og løsn dem fra deres føringskanal.
12. Fjern de to skruer fra skærmens hængsler.

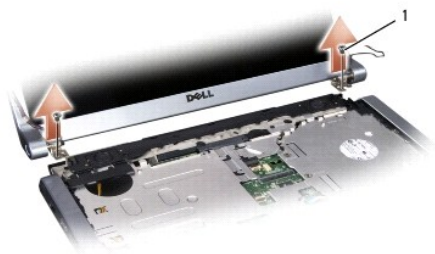

1 hængselskruer (2)

13. Løft skærmsættet ud af computeren.

Isætning af skærmen

⚠ ADVARSEL: Før du starter på følgende procedure, skal du følge sikkerhedsanvisningerne, som fulgte med din computer.

1. Følg procedurerne i [Før du starter](#).
2. Flugt skærmhængslerne med hullerne i computerens bund, og sænk derefter skærmen ned på plads.
3. Sæt de to hængselsskruer i skærmen igen og stram dem.
4. Skub antennekablerne igennem føringshullet på computeren.
5. Forbind skærmens strømkabel til stikkene på systemkortet.
6. Forbind skærmens datakabler og kamerakabler til stikkene på systemkortet og stram skruerne til for at sikre kablerne.

🔍 OBS! Sørg for at skærm- og kamerakabler ligger korrekt og sikrede under sikkerhedstappene.

7. Sæt tastaturet på (se [Isætning af tastaturet](#)).
 8. Sæt det centrale kontroldæksel på (se [Påsætning af centralkontroldækslet](#)).
 9. Luk skærmen, og vend computeren om.
 10. Isæt og stram de to skruer, der sikrer skærmen til bunden af computeren.
 11. Isæt chipkort og forbind antennekablerne til det (se [Isætning af chipkort](#)).
 12. Sæt bunddækslet tilbage på computeren (se [Påsætning af bunddækslet](#)).
-

Skærmlade

Fjernelse af skærmladen

⚠ ADVARSEL: Før du starter på følgende procedure, skal du følge sikkerhedsanvisningerne, som fulgte med din computer.

⚠ ADVARSEL: Følgende instruktioner gælder ikke for kant-til-kant-skærme, som ikke bør adskilles.

1. Følg procedureerne i [Før du starter](#).
2. Fjern skærmen (se [Fjernelse af skærmen](#)).

🕒 BEMÆRKNING: Fjernelse af pladen fra bagsiden af skærmen kræver stor forsigtighed for at undgå skade på pladen.

3. Skub blidt skærmen udad på alle fire sider for at løsne skærmen fra panelet.



1 skærmlade

🔍 OBS! I nogle computere har skærmen evt. dobbeltklæbende tape i begge ender. For at kunne genbruge tapen, fjernes skærmen forsigtigt.

Isætning af skærmladen

⚠ ADVARSEL: Før du starter på følgende procedure, skal du følge sikkerhedsanvisningerne, som fulgte med din computer.

1. Følg procedureerne i [Før du starter](#).
 2. Fra et vilkårligt hjørne bruger du fingrene til forsigtigt at sætte pladen på plads på topdækslet.
 3. Sæt skærmen på igen (se [Isætning af skærmen](#)).
-

Skærmpanel

Fjernelse af skærmpanelet

⚠ ADVARSEL: Før du starter på følgende procedure, skal du følge sikkerhedsanvisningerne, som fulgte med din computer.

⚠ ADVARSEL: Følgende instruktioner gælder ikke for kant-til-kant-skærme, som ikke bør adskilles.

1. Følg procedureerne i [Før du starter](#).
2. Fjern skærmpanelet (se [Fjernelse af skærmen](#)).
3. Fjern skærmen (se [Fjernelse af skærmladen](#)).
4. Fjern de fire skruer der fæstner skærmpanelet til dækslet.

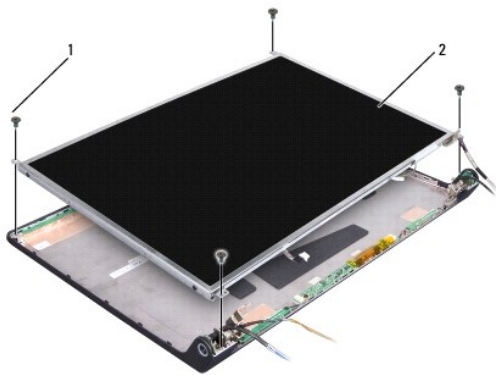

1	skruer (4)	2	skærmpanel
---	------------	---	------------

5. Frakobl kablerne fra stikkene i hver ende af inverteren.

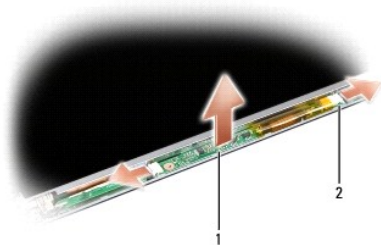

1	inverter	2	stik (2)
---	----------	---	----------

6. Løft skærmpanelet ud af skærmdækslet.
7. Fjern de fire skruer (to på hver side af skærmpanelet) der holder bøjlerne fast på skærmpanelet og fjern bøjlerne.

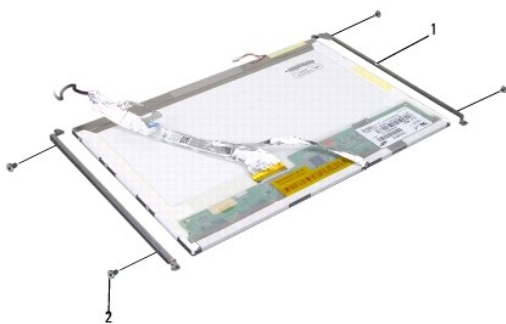

1	skærmpanelbøjler (2)	2	skruer (4)
---	----------------------	---	------------

8. Vend skærmpanelet om og fjern den strømførende tape på skærmen.
9. Frakobl skærmkablet fra skærmkortet.

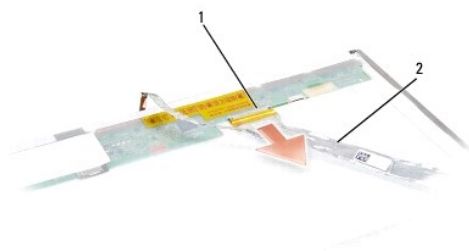

1	skærmkablets stik	2	skærmkabel
---	-------------------	---	------------

Påsætning af skærmpanelet

⚠ ADVARSEL: Før du starter på følgende procedure, skal du følge sikkerhedsanvisningerne, som fulgte med din computer.

1. Følg procedurerne i [Før du starter](#).
2. Isæt de fire skruer (to på hver side af skærmpanelet) for at fæstne skærmbøjlerne til skærmpanelet.
3. Sæt skærmkablet i stikket bag på skærmpanelet.
4. Forbind strømkablerne til begge ender af inverteren.
5. Læg skruehullerne på skærmbøjlerne over de korresponderende huller og førestifter på topdækslet og sænk forsigtigt skærmpanelet på plads.
6. Isæt de fire skruer, som fæstner skærmpanelet til dækslet.
7. Sæt skærmpladen på (se [Isætning af skærmpladen](#)).
8. Sæt skærmen på (se [Isætning af skærmen](#)).

- Sæt tastaturet på (se [Isætning af tastaturet](#)).
 - Sæt det centrale kontroldæksel på (se [Påsætning af centralkontrol dækslet](#)).
-

Skærminvertering

Fjernelse af skærminvertering

⚠ ADVARSEL: Før du starter på følgende procedure, skal du følge sikkerhedsanvisningerne, som fulgte med din computer.

- Følg procedurerne i [Før du starter](#).
- Fjern skærmen. Se [Fjernelse af skærmen](#).
- Fjern skærmpanelet uden at fjerne skærmbøjlerne (se [Fjernelse af skærmpanelet](#)).
- Lirk inverteren ud af sikkerhedstappene.

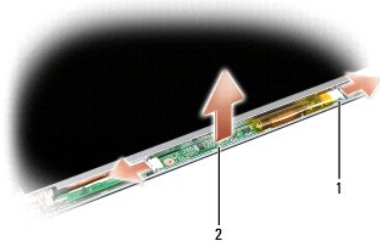

1	Inverter	2	stik (2)
---	----------	---	----------

Isætning af skærminverteren

⚠ ADVARSEL: Før du starter på følgende procedure, skal du følge sikkerhedsanvisningerne, som fulgte med din computer.

- Følg procedurerne i [Før du starter](#).
 - Placer hullerne på inverteren over tappene på skærmdækslet og sæt den på plads.
 - Sæt skærmpanelet på igen. Se [Påsætning af skærmpanelet](#).
 - Sæt skærmen på igen. Se [Isætning af skærmen](#).
-

Skærmhængsler

Fjernelse af skærmhængsler

⚠ ADVARSEL: Før du starter på følgende procedure, skal du følge sikkerhedsanvisningerne, som fulgte med din computer.

- Følg procedurerne i [Før du starter](#).
- Fjern hele skærmsystemet. Se [Fjernelse af skærmen](#).

3. Fjern skærmpanelet uden at fjerne skærmbøjlerne. Se [Fjernelse af skærmpanelet](#).
4. Fjern de fire skruer (to på hver side) der fæstner skærmhængslerne til skærmdækslet.
5. Fjern skærmhængslerne.

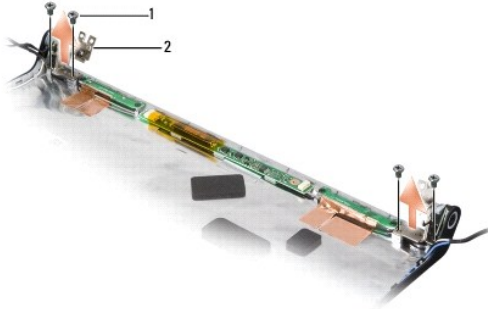

1	skruer (4)	2	hængsler (2)
---	------------	---	--------------

Isætning af skærmhængsler

⚠ ADVARSEL: Før du starter på følgende procedure, skal du følge sikkerhedsanvisningerne, som fulgte med din computer.





1. Følg procedurerne i [Før du starter](#).
2. Placer hullerne på hængslerne over hullerne på skærmdækslet og sæt skruerne i hængslerne.
3. Sæt skærmpanelet på igen. Se [Påsætning af skærmpanelet](#).
4. Sæt skærmen på igen. Se [Isætning af skærmen](#).

[Tilbage til indholdssiden](#)

[Tilbage til indholdssiden](#)

Harddisk

Dell™ Studio 1535/1536/1537 Servicehåndbog

-  **ADVARSEL:** Inden du starter nogen af fremgangsmåderne i dette afsnit, skal du følge de sikkerhedsinstruktioner, der fulgte med computeren.
-  **ADVARSEL:** Rør ikke harddiskens metalkabinet, hvis du fjerner harddisken fra computeren, mens disken er varm.
-  **BEMÆRKNING:** For at undgå datatab skal du slukke computeren, inden du fjerner harddisken. Fjern ikke harddisken, mens computeren er tændt eller i slumretilstand.
-  **BEMÆRKNING:** Harddiske er meget skrøbelige. Vær forsigtig, når du håndterer harddisken.
-  **OBS!** Dell garanterer ikke kompatibilitet og yder ikke support til harddiske, der er købt fra andre leverandører end Dell.

Fjernelse af harddisken

1. Følg procedurerne i [Før du starter](#).
2. Vend computeren om og fjern bunddækslet (se [Fjernelse af bunddækslet](#)).
3. Fjern de fire skruer der fæstner harddisken til computeren.
4. Træk i harddiskkablets trækkeap for at frakoble stikket fra systemkortet.
5. Træk i harddiskens trækkeap for at løfte harddisken ud af båsen.

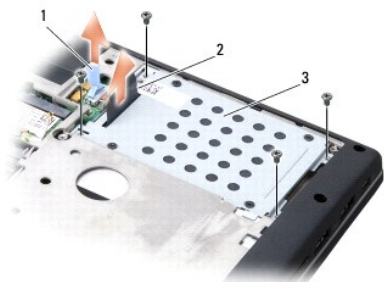

1	harddiskkablets trækkeap	2	harddiskens trækkeap
3	harddisk		

6. Fjern de fire M3 x 3-mm skruer, der holder harddiskkabinettet fast til harddisken.
7. Løft harddiskkabinettet af harddisken.

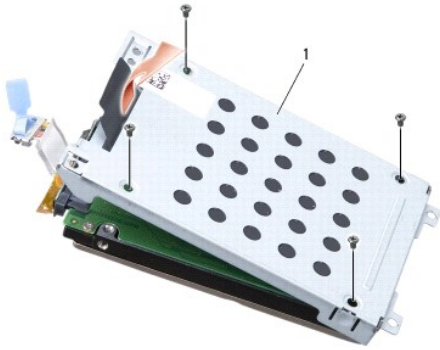

1 harddiskkabinet

➔ **BEMÆRKNING:** Fjern ikke harddiskkablet fra harddiskstikket ved at trække i tappen.

8. Frakobl harddiskkablet fra stikket på harddisken.



➔ **BEMÆRKNING:** Når harddisken ikke sidder i computeren, skal den opbevares i en beskyttende antistatisk beholder. For flere informationer, se "Beskyttelse imod elektrostatisk afladning" i sikkerhedsinformationen, der blev leveret sammen med din computer.

Isætning af harddisken

1. Følg procedurerne i [Før du starter](#).
2. Frakobl harddiskkablet fra stikket på harddisken.
3. Sæt harddiskkabinettet tilbage i computeren og stram de fire skruer, der holder kabinettet fast til harddisken.
4. Placer harddisken i harddiskkabinettet og sæt de fire skruer i harddisken.
5. Forbind harddiskkablet til systemkortet.
6. Sæt bunddækslet tilbage på computeren (se [På sætning af bunddæksel](#)).
7. Installer din computers operativsystem, efter behov (se "Gendannelse af dit operativsystem" i *Hurtig referenceguide*).
8. Installer de drivere og funktionaliteter, der er brug for (se "Geninstallering af drivere og funktioner" i *Hurtig referenceguide*).

[Tilbage til indholdssiden](#)

Tastatur

Dell™ Studio 1535/1536/1537 Servicehåndbog

⚠ ADVARSEL: Inden du starter nogen af fremgangsmåderne i dette afsnit, skal du følge de sikkerhedsinstruktioner, der fulgte med computeren.

➡ BEMÆRKNING: For at undgå elektrostatisk afladning bør du jorde dig selv ved hjælp af en jordingsrem eller ved jævnligt at røre ved en umalet metaloverflade (f.eks. et stik på bagsiden af computeren).

➡ BEMÆRKNING: For at undgå skade på systemkortet skal du fjerne batteriet fra batteribåsen, før du begynder at arbejde indeni computeren.

Fjernelse af tastaturet

1. Følg procedurerne i [Før du starter](#).
2. Fjern det centrale kontrolræske (se [Fjernelse af centralkontrolræsket](#)).
3. Fjern tastaturets ramme ved at lirke den ud ved hjælp af en plastiksyl.



1	plastiksyl	2	tastatur
3	tastaturramme		

4. Fjern de to skruer ved toppen af tastaturet.

➡ BEMÆRKNING: Tastehætterne på tastaturet er skrøbelige og kan nemt forrykke sig, og det er tidskævende at udskifte dem. Vær forsigtig, når du fjerner og håndterer tastaturet.

5. Løft tastaturet og hold det for at få adgang til tastaturstikket.
6. Frakobl tastaturkablet fra stikket på systemkortet ved at dreje tastaturstikkets tap imod computerens forkant.
7. Tag tastaturkablet ud af tastaturstikket.

🔪 OBS! Hvis du har et bagbelyst tastatur (valgfrit), vil der være flere andre kabler, der skal frakobles.



1	skruer (2)	2	tastaturstiktap
3	tastaturtapper	4	bås til håndledsstøtte

Isætning af tastaturet

1. Følg procedurerne i [Før du starter](#).
2. Tag tastaturkablet ud af tastaturstikket.
3. Drej tastaturstikkets tap for at sikre at kablet sidder korrekt.
4. Hold bundtapperne lige overfor hinanden og skub dem ind i håndledsstøttens båse.
5. Tryk på hjørnerne nær toppen til tastaturet klikker på plads.
6. Sæt de to skruer ved toppen af tastaturet på plads igen.
7. Sæt tastaturrammen på plads.
8. Sæt det centrale kontroldæksel på igen (se [På sætning af centralkontrol dækslet](#)).

[Tilbage til indholdssiden](#)

Batterilåseanordning

Dell™ Studio 1535/1536/1537 Servicehåndbog

Fjernelse af batterilåseanordningen

⚠ ADVARSEL: Før du starter på følgende procedure, skal du følge sikkerhedsanvisningerne, som fulgte med din computer.

1. Følg procedureerne i [Før du starter](#).
2. Tag computerens bunddæksel af (se [Fjernelse af bunddækslet](#)).
3. Fjern alle installerede hukommelsesmoduler (se [Fjernelse af hukommelsesmodul\(er\)](#)).
4. Fjern harddisken (se [Fjernelse af harddisken](#)).
5. Fjern chipkort (se [Fjernelse af et chipkort](#)).
6. Fjern processorens kølemodul (se [Fjernelse af processorens kølemodul](#)).
7. Fjern processoren (se [Fjernelse af processormodulet](#)).
8. Fjern det centrale kontrolræksel (se [Fjernelse af centralkontrolrækslet](#)).
9. Fjern tastaturet (se [Fjernelse af tastaturet](#)).
10. Fjern skærmen (se [Fjernelse af skærmen](#)).
11. Fjern håndledsstøtten (se [Fjernelse af håndledsstøtten](#)).
12. Fjern det optiske drev (se [Fjernelse af et optisk drev](#)).
13. Fjern systemkortet (se [Fjernelse af systemkortet](#)).
14. Fjern låsefjederen.

🔄 BEMÆRKNING: Før du fjerner batteriudløsningsknappen skal du lægge mærke til knappens retning for at sikre korrekt installation, når knappen sættes i igen.

15. Fjern skruen fra batterilåsen og tag låsen ud af computeren.

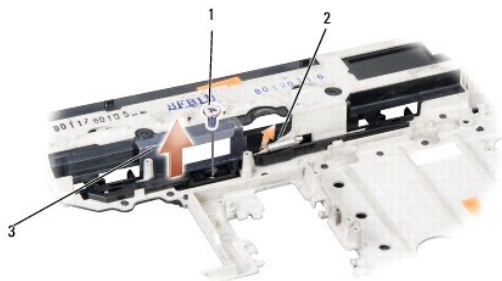

1	skruer	2	fjeder
3	batterilåseanordning		

Isætning af batterilåseanordningen

 **ADVARSEL:** Før du starter på følgende procedure, skal du følge sikkerhedsanvisningerne, som fulgte med din computer.

 **BEMÆRKNING:** Sørg for, at batterilåseanordningen sidder rigtigt. Skruens kærnv skal vende opad, når anordningen installeres.

1. Skub batterilåseanordningen på plads.
2. Isæt og stram skrueene, der holder batterilåsen til computerdækslet.
3. Følg trinene i [Fjernelse af batterilåseanordningen](#) i omvendt rækkefølge.

[Tilbage til indholdssiden](#)

Hukommelse

Dell™ Studio 1535/1536/1537 Servicehåndbog

⚠ ADVARSEL: Inden du starter nogen af fremgangsmåderne i dette afsnit, skal du følge de sikkerhedsinstruktioner, der fulgte med computeren.

Du kan udvide computerens hukommelse ved at installere hukommelsesmoduler på systemkortet. Se "Specifikationer" i *Hurtig referenceguide* for information om hukommelse, der understøttes af din computer. Installer kun hukommelsesmoduler, der er beregnet til computeren.

🔍 OBS! Hukommelsesmoduler, der er købt hos Dell™, er omfattet af din computers garanti.

Din computer har to brugertilgængelige SODIMM stik, DIMM A og DIMM B, til hvilke, du kan få adgang fra computerens bund.

➡ **BEMÆRKNING:** Hvis du skal installere hukommelsesmoduler i to stik, skal du installere et hukommelsesmodul i det stik, der er mærket "DIMM A", inden du installerer et modul i det stik, der er mærket "DIMM B".

Fjernelse af hukommelsesmodul(er)

Hukommelsesmodulerne sidder under bunddækslet på din computer.

1. Følg procedurerne i [Før du starter](#).
2. Vend computeren om og fjern bunddækslet (se [Fjernelse af bunddækslet](#)).

➡ **BEMÆRKNING:** For at undgå, at hukommelsesmodulstikket bliver beskadiget, må du ikke bruge værktøj til at adskille hukommelsesmodulernes fastgørelsesklemmer.

➡ **BEMÆRKNING:** For at undgå elektrostatisk afladning bør du jorde dig selv ved hjælp af en jordingsrem eller ved jævnlige at røre ved en umalet metaloverflade (f.eks. et stik på bagsiden af computeren).

3. Brug fingerspidserne til forsigtigt at adskille fastgørelsesklemmerne på hver side af hukommelsesmodulstikket, indtil modulet springer op.
4. Fjern modulet fra stikket.

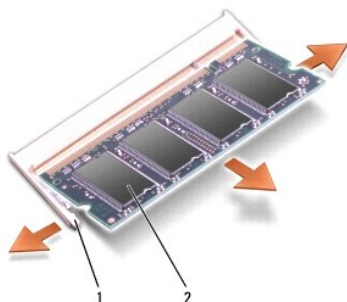

1	fastgørelsesklemmer (2)	2	hukommelsesmodul
---	-------------------------	---	------------------

Isætning af hukommelsesmodul(er)

➡ **BEMÆRKNING:** For at undgå elektrostatisk afladning bør du jorde dig selv ved hjælp af en jordingsrem eller ved jævnlige at røre ved en umalet metaloverflade (f.eks. et stik på bagsiden af computeren).

1. Placer indhakkets i modulets kantforbindelsesstik korrekt ud for tappen i stikslotten.
2. Skub modulet helt ind i slotten i en vinkel på 45 grader, og drej modulet nedad, indtil det klikker på plads. Hvis du ikke mærker klikket, skal du fjerne modulet og installere det igen.

🔍 OBS! Hvis hukommelsesmodulet ikke installeres korrekt, vil computeren muligvis ikke starte korrekt. Denne fejl angives ikke med en fejlmeddelelse.

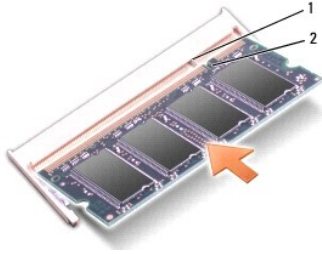

1	tap	2	indhak
---	-----	---	--------

🔔 **BEMÆRKNING:** Hvis det er svært at lukke bunddækslet, skal du fjerne modulet og installere det igen. Hvis du tvinger bunddækslet på plads, kan computeren blive beskadiget.

3. Sæt bunddækslet på (se [På sætning af bunddækse](#)l).
4. Skub batteriet ind i batteribåsen indtil det klikker på plads eller forbind AC-adapteren til din computer og til et vægstik.
5. Tænd computeren.

Når computeren starter, registreres den ekstra hukommelse og opdaterer automatisk systemkonfigurationsoplysningerne.

For at se hvor meget hukommelse, der er installeret i computeren, klikker du på **Start**  **Hjælp og Support** → **Dell Systeminformation**.

[Tilbage til indholdssiden](#)

[Tilbage til indholdssiden](#)

Mikrofon

Dell™ Studio 1535/1536/1537 Servicehåndbog

⚠ ADVARSEL: Inden du starter nogen af fremgangsmåderne i dette afsnit, skal du følge de sikkerhedsinstruktioner, der fulgte med computeren.

👉 BEMÆRKNING: For at undgå elektrostatisk afladning bør du jorde dig selv ved hjælp af en jordingsrem eller ved jævnligt at røre ved en malet metaloverflade (f.eks. et stik på bagsiden af computeren).

👉 BEMÆRKNING: For at undgå skade på systemkortet skal du fjerne batteriet fra batteribåsen, før du begynder at arbejde indeni computeren.

Fjernelse af mikrofonmodul

📌 OBS! Den analoge mikrofon findes ikke hvis du har bestilt det valgfrie kamera. Du vil i stedet have en række digitale mikrofoner sammen med kameraet.

1. Følg procedurerne i [Før du starter](#).
2. Fjern håndledsstøtten. Se [Fjernelse af håndledsstøtten](#).
3. Frakobl mikrofonkablet fra systemkortet og fjern mikrofonmodul.



1	stik til mikrofon	2	mikrofonmodul
---	-------------------	---	---------------

Isætning af mikrofonmodul

1. Forbind USB/lydkortskablerne til systemkortets stik.
2. Sæt mikrofonkablet i stikket på systemkortet.
3. Isæt håndledsstøtten (se [Påsætning af håndledsstøtten](#)).

[Tilbage til indholdssiden](#)

[Tilbage til indholdssiden](#)

Trådløst chipkort

Dell™ Studio 1535/1536/1537 Servicehåndbog

⚠ ADVARSEL: Inden du starter nogen af fremgangsmåderne i dette afsnit, skal du følge de sikkerhedsinstruktioner, der fulgte med computeren.

👉 BEMÆRKNING: For at undgå skade på systemkortet skal du fjerne batteriet fra batteribåsen, før du begynder at arbejde indeni computeren.

Din computer understøtter tre stik til chipkort:

- 1 To fulde chipkortstik – til WWAN, WPAN, UWB, Bluetooth
- 1 Et halvt chipkortstik – til WLAN

🔧 OBS! Afhængigt af din systemkonfiguration, kan et eller flere af chipkortstikkene mangle.

Følgende chipkort understøttes:

- 1 Trådløst, lokalt netværk (WLAN) — Halvt chipkort
- 1 Ultrabredbånd (UWB) — Fuldt chipkort
- 1 Mobilt bredbånd eller trådløst bredspektret netværk (WWAN) — Fuldt chipkort
- 1 Trådløst, personligt netværk (WPAN) eller internt kort med Bluetooth® trådløs teknologi — Fuldt chipkort

🔧 OBS! Din computer kan kun understøtte to fulde chipkort og et halvt chipkort ad gangen.

🔧 OBS! WLAN-stikket understøtter et halvt chipkort.

Fjernelse af et chipkort

- 1 Følg procedurerne i [Før du starter](#).
- 2 Tag bunddækslet af (se [Fjernelse af bunddækslet](#)).

👉 BEMÆRKNING: Når du frakobler et kabel, skal du tage fat i dets stik eller dets trækflig og ikke i selve kablet. Nogle kabler har forbindelsesstykker med bøjlelås; og hvis du er i færd med at koble et sådan kabel fra, bør du trykke på bøjlelåsene, før du kobler kablet fra. Når du trækker forbindelsesstykker ud, bør du sikre dig, at de flugter med stikket for at undgå bøjede ben. Du bør også sikre dig, at begge forbindelsesstykker flugter hinanden, inden du sætter en ledning i.

- 3 Fjern antennekablet fra kortet.

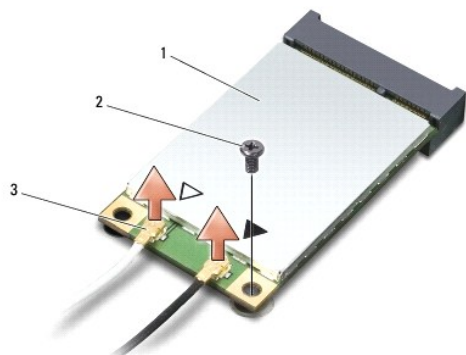

1	WWAN/WLAN chipkort	2	M2 x 3-mm sikringskrue	3	stik til antennekabler (2)
---	--------------------	---	------------------------	---	----------------------------

🔧 OBS! Hvis du vil fjerne et WPAN/UWB chipkort, skal du frakoble det blå antennekabel fra chipkortet.

- 4 Fjern sikringskruen, som forbinder chipkortet til systemkortet.
- 5 Løft chipkortet ud af systemkortets stik.

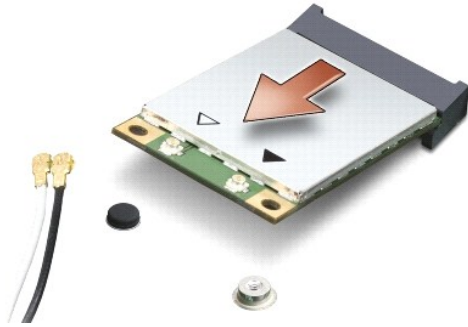

➡ **BEMÆRKNING:** Når chipkortet ikke sidder i computeren, skal det opbevares i en antistatisk beholder. For flere informationer, se "Beskyttelse imod elektrostatisk afladning" i sikkerhedsinformationen, der blev leveret sammen med din computer.

Isætning af chipkort

➡ **BEMÆRKNING:** Sæt UWB chipkortet i WWAN eller WPAN-stikket. Sæt ikke et UWB chipkort i WLAN-stikket. Det vil kunne beskadige din computer.

1. Følg procedurerne i [Før du starter](#).
2. Fjern det nye chipkort fra emballagen.

➡ **BEMÆRKNING:** Brug et kraftigt, jævnt tryk til at skubbe kortet på plads. Hvis du bruger for stor kraft, risikerer du at beskadige stikket.

3. Sæt chipkortet i det rigtige stik på systemkortet i en vinkel på 45 grader. F.eks. er WLAN-korts stik mærket **WLAN** og så videre.
4. Tryk den anden ende af chipkortet ned i stikket og isæt sikringskruen.
5. Forbind antennekablet til det chipkort, du er ved at installere. Følgende tabel viser et farveskema for antennekablenes farver for de chipkort, der understøttes af din computer.

Stik på chipkort	Farveskema over antennekabler
WWAN (2 antennekabler)	
Hoved-WWAN (hvid trekant)	hvid med grå stribe
Hjælpe-WWAN (sort trekant)	sort med grå stribe
WLAN (2 eller 3 antennekabler)	
Hoved-WLAN (hvid trekant)	hvid
Hjælpe-WLAN (sort trekant)	sort
MIMO WLAN (*grå trekant)	grå
WPAN (et antennekabel)	
WPAN	blå

* MIMO WLAN er valgfrit og findes ikke i alle computere.

⚠ **OBS!** Det grå antennekabel findes evt. ikke i alle computere. Tilstedeværelsen af det grå antennekabel i din chipkortbås afhænger af skærmtypen.

6. Sæt ubenyttede antennekabler i den beskyttende mylar-lomme.
7. Sæt bunddækslet på igen og stram skrueerne.
8. Skub batteriet ind i sin bås indtil det klikker på plads.
9. Installér om nødvendigt drivere og funktioner for din computer. Se *Dell Teknologiguide* for flere oplysninger.

⚠ **OBS!** Hvis du installerer et kommunikationskort fra andre leverandører end Dell, skal du også installere de tilhørende drivere og funktionaliteter. Se *Dell Teknologiguide* for flere oplysninger.

[Tilbage til indholdssiden](#)

[Tilbage til indholdssiden](#)

Optisk drev

Dell™ Studio 1535/1536/1537 Servicehåndbog

Fjernelse af et optisk drev

1. Følg procedurerne i [Før du starter](#).
2. Fjern håndledsstøtten (se [Fjernelse af håndledsstøtten](#)).
3. Fjern de tre skruer på det optiske drev og tag drevet ud af båsen.

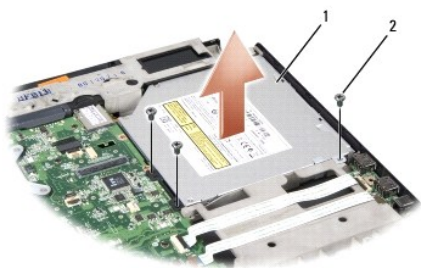

1	optisk drev	2	skruer (3)
---	-------------	---	------------

Isætning af det optiske drev

1. Forbind det optiske drevs stik til systemkortet.
2. Isæt og stram de tre skruer på det optiske drev.
3. Fjern håndledsstøtten (se [På sætning af håndledsstøtten](#)).

Fjernelse af et optisk drevs indgreb

1. Følg procedurerne i [Før du starter](#).
2. Fjern håndledsstøtten (se [Fjernelse af håndledsstøtten](#)).
3. Fjern de tre skruer på det optiske drev og tag drevet ud af båsen.
4. Træk det optiske drevs indgreb ud og fjern det.



1	optisk drev	2	det optiske drevs indgreb
---	-------------	---	---------------------------

[Tilbage til indholdssiden](#)

Håndledsstøtte

Dell™ Studio 1535/1536/1537 Servicehåndbog

Fjernelse af håndledsstøtten

⚠ ADVARSEL: Før du starter på følgende procedure, skal du følge sikkerhedsanvisningerne, som fulgte med din computer.

1. Følg procedureerne i [Før du starter](#).
2. Tag computerens bunddæksel af (se [Fjernelse af bunddækslet](#)).
3. Fjern de otte skruer fra bunden af computeren.



4. Fjern alle chip-kort (se [Fjernelse af et chipkort](#)).
5. Tryk og fjern evt. Express Card eller mediekort.
6. Fjern skærmen (se [Fjernelse af skærmen](#)).
7. Fjern de otte skruer på håndledsstøtten.
8. Fjern berøringspladen, fingeraftryklæseren og højttalerstikkene fra systemkortet.

⚠ BEMÆRKNING: Brug ikke tvang til at adskille håndledsstøtten fra computeren. Hvis du mærker modstand skal du forsigtigt bøje eller trykke håndledsstøtten eller gå langs kanten ud fra modstandsområdet, til håndledsstøtten er fri.

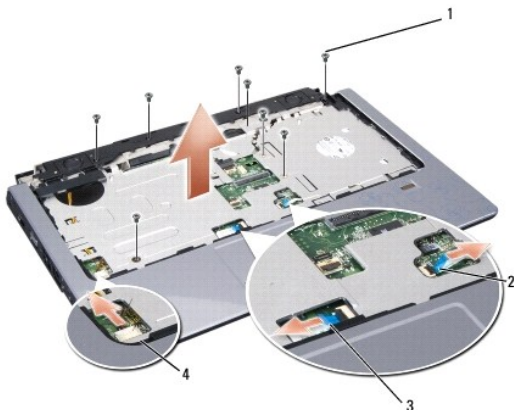

1	skruer (8)	2	fingeraftrykslæserens stik
3	berøringspladestikket	4	stik til højttaler

9. Løft, fra venstre mod højre, forsigtigt håndledsstøtten langs den bagerste kant nær hængslerne og løft derefter håndledsstøtten forsigtigt for at fjerne den fra computeren.

Påsætning af håndledsstøtten

 **ADVARSEL:** Før du starter på følgende procedure, skal du følge sikkerhedsanvisningerne, som fulgte med din computer.

1. Flugt håndledsstøtten med computerbunden og klik den forsigtigt på plads.
2. Forbind berøringspladen, fingeraftrykslæseren og højttalerstikkene med systemkortet.
3. Sæt de de otte skruer på håndledsstøtten i igen.
4. Sæt skærmen på (se [Isætning af skærmen](#)).
5. Sæt chipkortene i igen (se [Isætning af chipkort](#)).
6. Sæt de otte skruer i bunden af computeren igen.
7. Sæt computerdækslet på (se [Påsætning af bunddæksel](#)).

[Tilbage til indholdssiden](#)

Højtalere

Dell™ Studio 1535/1536/1537 Servicehåndbog

Fjernelse af højttalerne

⚠ ADVARSEL: Før du starter på følgende procedure, skal du følge sikkerhedsanvisningerne, som fulgte med din computer.

1. Følg procedurerne i [Før du starter](#).
2. Fjern håndledsstøtten (se [Fjernelse af håndledsstøtten](#)).
3. Fjern de fire skruer (to på hver side) fra højttalerne.
4. Fjern højttalerkablet fra sikkerhedstappene på håndledsstøtten og tag højttalersystemet ud.

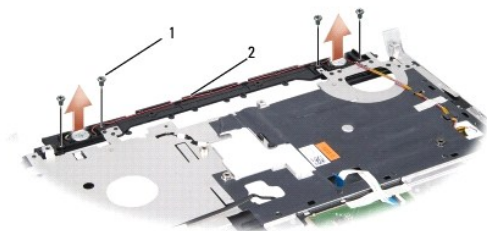

1	skruer (4)	2	højttalerkabel
---	------------	---	----------------

Isætning af højttalerne

⚠ ADVARSEL: Før du starter på følgende procedure, skal du følge sikkerhedsanvisningerne, som fulgte med din computer.

1. Udsift og stram de fire skruer, der holder højttalerne fast på håndledsstøtten.
2. Før forsigtigt højttalerkablerne igennem sikkerhedstappene på håndledsstøtten.
3. Sæt håndledsstøtten tilbage på plads (se [Påsætning af håndledsstøtten](#)).

[Tilbage til indholdssiden](#)

Systemkort

Dell™ Studio 1535/1536/1537 Servicehåndbog

BIOS-chippen på systemkortet indeholder Servicemærket, som også kan ses på strejkodeetiketten i bunden af computeren. Udskiftningssættet til systemkortet inkluderer mediet, som indeholder et hjælpeprogram til at overføre Service Tag til det nye systemkort.

Fjernelse af systemkortet

⚠ ADVARSEL: Før du starter på følgende procedure, skal du følge sikkerhedsanvisningerne, som fulgte med din computer.

1. Følg procedurerne i [Før du starter](#).
2. Fjern hukommelsesmodul(er) (se [Fjernelse af hukommelsesmodul\(er\)](#)).
3. Fjern harddisken (se [Fjernelse af harddisken](#)).
4. Fjern chipkort (se [Fjernelse af et chipkort](#)).
5. Fjern processorens kølemodul (se [Fjernelse af processorens kølemodul](#)).
6. Fjern processoren (se [Fjernelse af processormodulet](#)).
7. Fjern det centrale kontrol dæksel (se [Fjernelse af centralkontrol dækslet](#)).
8. Fjern tastaturet (se [Fjernelse af tastaturet](#)).
9. Fjern skærmpanelet (se [Fjernelse af skærmen](#)).
10. Fjern håndledsstøtten (se [Fjernelse af håndledsstøtten](#)).
11. Fjern det optiske drev (se [Fjernelse af et optisk drev](#)).



1	skruer (4)	2	systemkortstik
---	------------	---	----------------

12. Fjern de fire skruer i ovenpå systemkortet.
13. Frakobl systemkortets kabel og fjern systemkortet.

🔧 OBS! Afhængigt af din systemkonfiguration, kan antallet af skruer der er vist her være større end antallet af skruer på din computer.

Udskiftning af systemkortet

⚠ ADVARSEL: Før du starter på følgende procedure, skal du følge sikkerhedsanvisningerne, som fulgte med din computer.

🔄 BEMÆRKNING: Sørg for, at eventuelle løse kabler ikke sidder fast under systemkortet.

1. Sæt systemkortet tilbage på sin plads.
 2. Sæt de fire skruer ovenpå systemkortet på plads igen.
 3. Forbind systemkortets kabel.
 4. Følg trinnene i [Fjernelse af systemkortet](#) i omvendt rækkefølge.
-

[Tilbage til indholdssiden](#)

[Tilbage til indholdssiden](#)

Dell™ Studio 1535/1536/1537 Servicehåndbog

Noter, bemærkninger og advarsler



OBS! En OBS! angiver vigtige oplysninger, som du kan bruge for at udnytte computeren optimalt.



BEMÆRKNING: En BEMÆRKNING angiver enten en mulig beskadigelse af hardware eller tab af data og oplyser dig om, hvordan du kan undgå dette problem.



ADVARSEL: En ADVARSEL angiver mulig tingskade, legemsbeskadigelse eller død.

Hvis du har købt en Dell™-computer i n-serien, gælder eventuelle referencer til Microsoft® Windows®-operativsystemer i dette dokument ikke.

Oplysningerne i dette dokument kan ændres uden varsel.

© 2008 Dell Inc. Alle rettigheder forbeholdes.

Enhver form for gengivelse uden skriftlig tilladelse fra Dell Inc. er strengt forbudt.

Handelsmærker, der anvendes i denne tekst: *Dell* og *DELL*-logoet er handelsmærker, ejet af Dell Inc.; *Microsoft*, *Windows* og *Windows Vista* er enten handelsmærker eller registrerede handelsmærker, der ejes af Microsoft Corporation i USA og/eller andre lande; *Bluetooth* er et registreret handelsmærke, der ejes af SIG, Inc. og anvendes af Dell under licens.

Andre handelsmærker og produktnavne kan være anvendt i dette dokument som reference til enten producenten, der ejer mærke og navne eller til dennes produkter. Dell Inc. frasiger sig al ejerinteresse i andre virksomheders varemærker og navne.

August 2008 Rev. A01

[Tilbage til indholdssiden](#)